



ANLY TEMPERATURE CONTROLLER

EPC4-1 微电脑温度控制器



功能特性：

- 操作简单，具有PID功能
- 第一组输出可用程式选择继电器(Relay)或电压(驱动固态继电器)输出
- 具第二组输出选择，可择其一：继电器、警报2、RS485、4~20mA或电压(驱动固态继电器)输出
- 可使用热电偶，电阻温度检知器或4~20mA输入
- 可选择加热或冷却模式
- 具有面板按键锁定功能
- 具有检测感应器异常功能

型式分类：

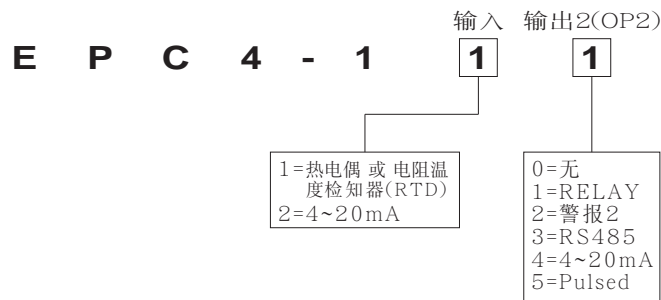

规格：

型式	EPC4-1		
操作电压	AC/DC(V) : 100 - 240		
电源频率	50 / 60 Hz		
消耗功率	约3.5VA		
输入	EPC4-11□	热电偶	K, J, T, R, E, S, B, N
		RTD	Pt100, JPt100
	EPC4-12□	类比	电流(4~20mA)
输出1	EPC4-1□□	继电器(OP1)	240VAC 3A 电阻性负载
		电压(OP1)	Voltage Pulse 约 DC 20V
输出2	EPC4-1□1	继电器(OP2)	240VAC 3A 电阻性负载
	EPC4-1□2	继电器(AL2)	240VAC 3A 电阻性负载
	EPC4-1□3	通信介面	RS-485
	EPC4-1□4	类比	电流(4~20mA)
	EPC4-1□5	电压(OP2)	Voltage Pulse 约 DC 20V
警报1输出	继电器 240VAC 3A 电阻性负载		
警报模式	详如图1		
控制方式	PID, PI, P, ON/OFF, 间隙(Dead Band)		
设定方式	前面板数位设定		
显示方式	七节显示器及发光二极体显示		
使用周围温度	-10 ~ +50℃ (不可结冰结露)		
储存温度	-25 ~ +65℃		
使用周围湿度	35 ~ 80%RH (不可结露)		
储存湿度	35 ~ 95%RH		
使用海拔高度	MAX 2000m		
重量	约 139g		

性能：

型式	EPC4-1		
量测精准度	测定值之 $\pm 0.3\%$ 或 $\pm 2^{\circ}\text{C}$ (取最大值)		
比例带 (P)	0.1 ~ 3000 (以0.1为单位)		
积分时间 (I)	0 ~ 7200sec (以1秒为单位)		
微分时间 (D)	0 ~ 1800sec (以1秒为单位)		
控制周期	1 ~ 65sec (以1秒为单位)		
取样周期	250ms		
记忆方式	EEPROM (写入次数 : 约10万次)		

图1(警报功能)：

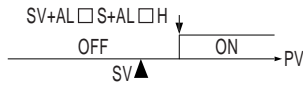
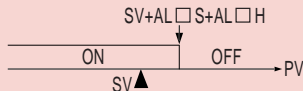
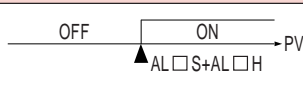
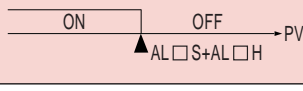
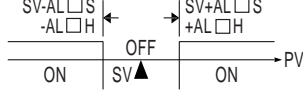
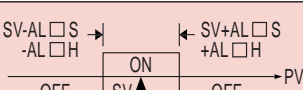
AF1	警报功能选择
1	偏差上限 
2	偏差下限 
3	绝对上限 
4	绝对下限 
5	偏差上/下限 
6	偏差范围内 
7	偏差上限(待机功能)
8	偏差下限(待机功能)
9	绝对上限(待机功能)
10	绝对下限(待机功能)
11	偏差上/下限(待机功能)
12	范围内(待机功能)

外形尺寸：(mm)

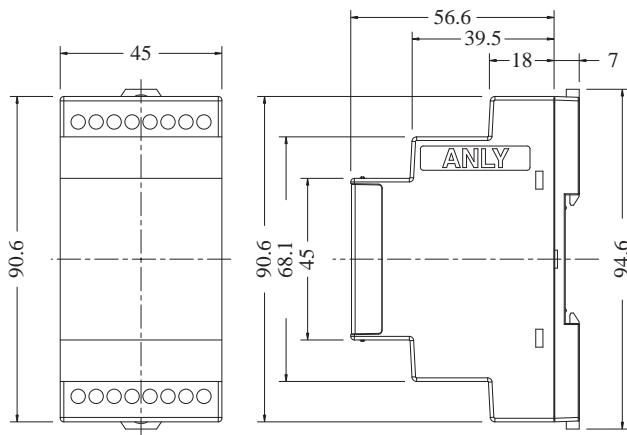

公差: ±0.1

控制温度范围：

输入型式	℃	℉
K	0~1200	32~2192
J	0~800	32~1472
T	-200~400	-328~752
R	0~1700	32~3092
E	0~600	32~1112
S	0~1700	32~3092
B	0~1800	32~3272
N	-200~1300	-328~2372
PT-100	-200~400	-328~725
JPT-100	-200~400	-328~725
类比	-999~3200	

接线图：

EPC4-11□

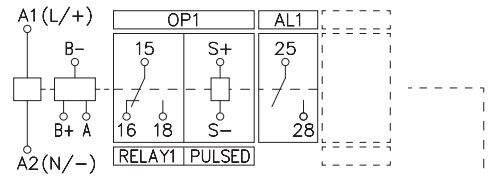

EPC4-12□

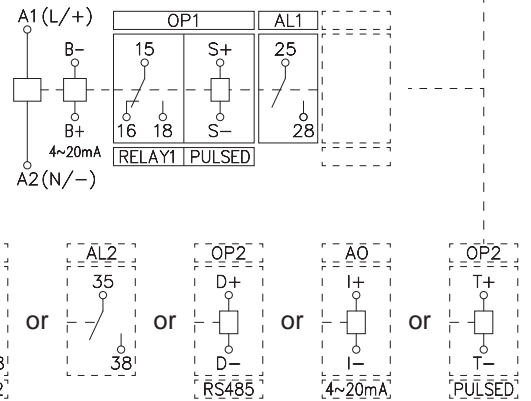

安良科技(无锡)有限公司

<http://www.anly.com.tw>

台北总公司：新北市新庄区福寿街202巷19号
 TEL: +886-2-2996-3202 FAX: +886-2-2996-2017
 台中分公司：台中市北区进化路351巷6号
 TEL: +886-4-2360-0434 FAX: +886-4-2360-0414
 高雄分公司：高雄市苓雅区四维三路89之1号
 TEL: +886-7-331-6490 FAX: +886-7-334-6419
 香港分公司：香港九龙太子道141号长荣大厦13字楼K座
 TEL: +852-2397-2505 FAX: +852-2397-6080
 无锡分公司：无锡市新吴区展鸿路28号1号地块A栋2楼
 TEL: +86-510-85304801~3

马来西亚分公司：NO.1, JALAN 6/89B, KAWASAN PERINDUSTRIAN TRISEGI, BATU 31/2 OFF JALAN SUNGAI BESI, 57100 KUALA LUMPUR, MALAYSIA
 TEL: +60-3-7983-5758 FAX: +60-3-7981-5052

印尼分公司：JL. PANGERAN JAYAKARTA 117/B9, JAKARTA PUSAT, 10730 INDONESIA
 TEL: +62-21-624-8436 FAX: +62-21-626-1228